

**Stick vacuum cleaner**

**domooya**

**DHV41**

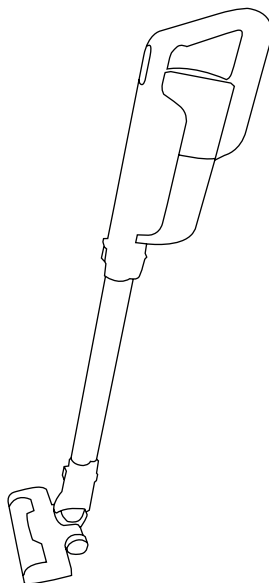

**User Manual**

# User Manual

Thank you for choosing DOMOOVA! We hope you are fully satisfied using your appliance as part of your cleaning routine.

If you should encounter situations that have not been properly addressed in this User Manual or were to have any queries, do not hesitate to contact us and a member of our Technical Customer Service Department will be more than happy to answer your questions.

For more information, you can visit the official DOMOOVA website: [www.domoova.com](http://www.domoova.com)

We reserve the right to make technical alterations to the appliance without prior notice with the objective of continually improving our products and customer satisfaction.

Please carefully read all instructions in this manual before using this appliance. DOMOOVA will not be liable for damage due to incorrect use.

# Contents

---

|  |           |
|--|-----------|
| <b>Recommendations</b> .....                               | <b>2</b>  |
| <b>Product overview</b> .....                              | <b>3</b>  |
| Product contents.....                                      | 3         |
| Product diagram .....                                      | 4         |
| <b>Operating the appliance</b> .....                       | <b>9</b>  |
| Installing the charging dock.....                          | 9         |
| Charging the battery.....                                  | 9         |
| Starting the appliance .....                               | 10        |
| Operating modes .....                                      | 11        |
| Stopping the appliance .....                               | 11        |
| <b>Maintenance</b> .....                                   | <b>12</b> |
| Dust bin and filter .....                                  | 12        |
| Turbo brush, Soft Active Brush and Hard Active Brush ..... | 13        |
| Suction pipes .....  | 13        |
| Accessories .....  | 14        |
| <b>Indicator lights</b> .....                              | <b>15</b> |
| <b>Troubleshooting</b> .....                               | <b>16</b> |
| Table: Malfunctions and possible causes .....              | 16        |
| <b>Warranty and after-sales service</b> .....              | <b>18</b> |
| <b>Technical specifications</b> .....                      | <b>19</b> |
| <b>Safety instructions and precautions</b> .....           | <b>20</b> |
| Operating conditions.....                                  | 20        |
| <b>Recycling instructions</b> .....                        | <b>22</b> |

## Recommendations

---

- Before using DHV41 for the first time, it must be charged for 5 hours.
- DHV41 is designed to be used inside.
- DHV41 is designed for household use only.
- DHV41 must be unplugged before it is used.
- The Turbo brush is not designed to be used on long-pile carpets, which could block or damage the appliance.
- DHV41 is not designed to vacuum water or other liquid products.
- Do not use the appliance on wet surfaces.
- Please switch off the appliance before handling it (maintenance, storage).
- It is advisable to empty the dust container after each use.



















# Operating the appliance

---

## Operating modes

### Stick vacuum

Connect the cleaning wand to the vacuum unit and attach the Turbo Brush or one of the accessories.

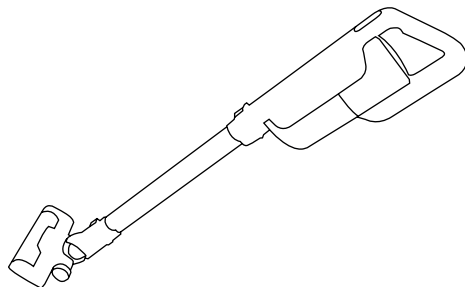

### Handheld vacuum

When using the handheld vacuum, you can connect the Turbo Brush or one of the accessories directly to the appliance's motor unit.

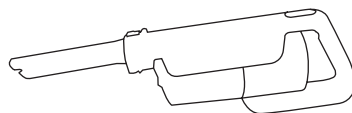

NOTE: Regularly check the state of the Turbo Brush and accessories to prevent them from damaging flooring and furniture.

## Stopping the appliance

Press the ON/OFF button to turn the appliance off.





# Maintenance

---

## Accessories

Crevice head, small brush head and optional accessories must be checked and cleaned regularly to maintain optimum performance.

NOTE: If the accessories are not cleaned regularly, the vacuum's performance could deteriorate.



# Indicator lights

---

| <b>Robot status</b>      | <b>Indicator</b>       |
|--------------------------|------------------------|
| Charging                 | Continuous red light   |
| Charging finished        | Continuous green light |
| In use (low power mode)  | Continuous green light |
| In use (high power mode) | Continuous red light   |
| Low battery              | Flashing red light     |





# Warranty and after-sales service

---

## **DOMOOVA help desk**

Our DOMOOVA customer service department is ready to help you:

By email: [support@domoova.com](mailto:support@domoova.com)

NOTE: The warranty does not cover damage caused by rusting, a collision or misuse. The battery warranty is 6 months. Accessories are not covered by the warranty.







# Recycling instructions

---

For EU countries

## **Vacuum**

Do not incinerate the appliance, even if it is severely damaged. Batteries can explode under the effect of high temperature or fire.

Do not dispose of this product with other household waste to prevent possible harm to the environment or human health. Recycle the appliance responsibly to promote sustainable reuse of material resources. To recycle your used appliance, please use the return and collection systems or contact the retailer where the product was purchased. They can safely recycle this product.

## **Battery**

The battery must be removed and discarded according to local laws and regulations.

## **Packaging**

Packaging is necessary, it protects our appliances against possible damage during transportation. If you need to return your appliance to the DOMOOVA after-sales department or customer service department, the original packaging is the best protection against damages.

If you wish to dispose of your appliance packaging, you can do so after the withdrawal period has expired.

DOMOOVA packaging is recyclable and should be recycled correctly.



Aspirateur Balai

# domooya

DHV41

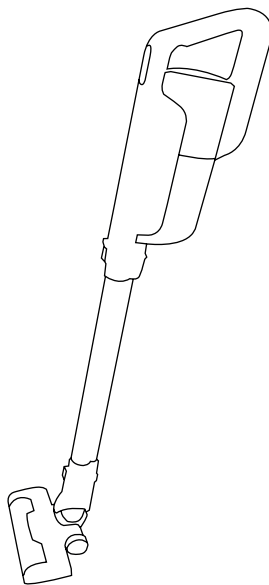

**Manuel d'utilisation**

# Manuel d'utilisation

Nous vous remercions d'avoir choisi la marque DOMOOVA, et nous espérons que vous trouverez entière satisfaction dans l'utilisation de votre appareil au quotidien.

Si malgré ce manuel vous rencontrez des incompréhensions d'utilisation ou des situations qui n'ont pas été mentionnées dans ce document, notre service clients et technique se tient à votre écoute pour répondre à toutes vos questions.

Pour plus d'informations, vous pouvez visiter le site officiel DOMOOVA : [www.domoova.com](http://www.domoova.com)

Dans un souci constant d'amélioration de nos produits et de satisfaction des attentes de nos clients, nous nous réservons le droit sans préavis de modifications techniques de l'appareil.

Avant d'utiliser cet appareil, merci de lire attentivement toutes les instructions de ce présent manuel. DOMOOVA ne peut être tenu responsable de tout dommage ou préjudice causé par une utilisation incorrecte.

# Table des matières

---

|   |           |
|---|-----------|
| <b>Recommandations</b> .....                              | <b>2</b>  |
| <b>Aperçu du produit</b> .....                            | <b>3</b>  |
| Contenu de la boîte .....                                 | 3         |
| Composition du produit.....                               | 4         |
| <b>Fonctionnement</b> .....                               | <b>9</b>  |
| Installation du support de chargement .....               | 9         |
| Chargement de la batterie.....                            | 9         |
| Démarrage.....  | 10        |
| Modes d'utilisation.....                                  | 11        |
| Arrêt.....  | 11        |
| <b>Entretien</b> .....                                    | <b>12</b> |
| Réservoir à poussière et filtre .....                     | 12        |
| Turbo-brosse, Soft Active Brush et Hard Active Brush..... | 13        |
| Tubes d'aspiration .....                                  | 13        |
| Accessoires .....   | 14        |
| <b>Indications visuelles</b> .....                        | <b>15</b> |
| <b>Dépannage</b> .....                                    | <b>16</b> |
| Tableau : Dysfonctionnements et causes possibles.....     | 16        |
| <b>Garantie et SAV</b> .....                              | <b>18</b> |
| <b>Spécificités techniques</b> .....                      | <b>19</b> |
| <b>Précautions d'emploi et sécurité</b> .....             | <b>20</b> |
| Conditions d'utilisation.....                             | 20        |
| <b>Consignes de recyclage</b> .....                       | <b>22</b> |





















# Fonctionnement

---

## Modes d'utilisation

### Balai

Raccordez le tube d'aspiration rigide à la partie moteur et fixez la Turbo-Brosse ou l'un des accessoires de l'appareil.

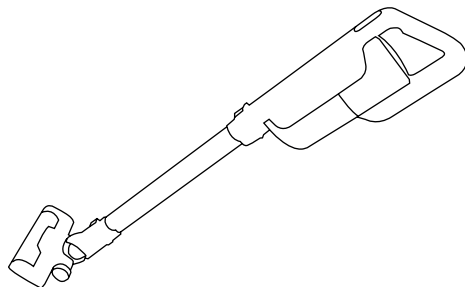

### Aspirateur à main

Pour l'utilisation du mode aspirateur à main, Il est possible de raccorder la Turbo-Brosse ou l'un des accessoires de l'appareil à la partie moteur directement.

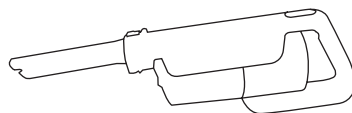

NOTE : Vérifiez régulièrement l'état de la Turbo-Brosse et des accessoires afin d'éviter d'endommager sols et meubles.

### Arrêt

Pour éteindre l'appareil appuyez sur le bouton ON/OFF.





# Entretien

---

## Accessoires

L'embout recoins, l'embout brosette et les accessoires en option doivent être vérifiés et nettoyés régulièrement afin de conserver un fonctionnement optimal.

NOTE : Si les accessoires ne sont pas entretenus régulièrement, ils pourraient entraîner une baisse de performance de l'aspiration.



# Indications visuelles

---

| <b>Statut du Robot</b>     | <b>Indications</b>      |
|----------------------------|-------------------------|
| Chargement                 | Voyant rouge fixe       |
| Chargement terminé         | Voyant vert fixe        |
| En fonction niveau minimum | Voyant vert fixe        |
| En fonction niveau maximum | Voyant rouge fixe       |
| Batterie vide              | Voyant rouge clignotant |





# Garantie et SAV

---

## Assistance DOMOOVA

Notre Service Relation Clients DOMOOVA est à votre disposition :

Par e-mail : [support@domoova.com](mailto:support@domoova.com)

NOTE : Sont exclues de la garantie toutes pannes provenant d'une oxydation, d'un choc ou d'une utilisation anormale. La batterie est garantie 6 mois. Les accessoires ne sont pas couverts par la garantie.







# Consignes de recyclage

---

Pour les pays de l'Union Européenne

## Aspirateur

Ne pas incinérer l'appareil, même s'il est gravement endommagé. Les batteries peuvent exploser sous l'effet d'une forte chaleur ou du feu.

Ce produit ne doit pas être jeté avec les autres déchets ménagers afin de prévenir d'éventuels dommages à l'environnement ou à la santé humaine. Recyclez l'appareil de façon responsable afin d'assurer la réutilisation durable de ses ressources matérielles. Pour recycler votre appareil usagé, merci d'utiliser le système de retour et de collecte ou de contacter le détaillant qui vous l'a vendu. Il peut recycler ce produit en toute sécurité.

## Batterie

La batterie doit être déposée et mise au rebut conformément aux lois et réglementations locales.

## Emballage

L'emballage est obligatoire, il protège nos appareils contre les dommages possibles pendant le transport. Si, pendant la période de garantie ou ultérieurement, vous devez remettre votre robot au service après-vente ou au service clientèle DOMOOVA, l'emballage original est la meilleure protection contre les dommages.

Si toutefois vous souhaitez jeter l'emballage de votre appareil, vous pouvez le faire dès lors que votre période de rétractation est terminée.

L'emballage DOMOOVA est recyclable, il convient de jeter l'emballage dans le contenant approprié.



Stielstaubsauger  
**domooya**  
DHV41

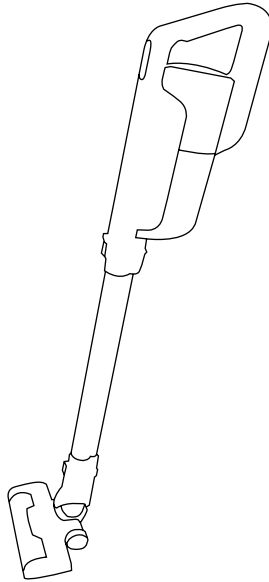

**Benutzerhandbuch**

# Benutzerhandbuch

Vielen Dank für den Kauf eines Gerätes der Marke DOMOOVA. Wir hoffen, dass Sie mit der Arbeit des Roboters im Alltag voll zufrieden sind.

Sollten Probleme bei der Verwendung auftreten oder Situationen entstehen, die nicht in diesem Benutzerhandbuch behandelt wurden, kontaktieren Sie bitte unseren Kundendienst, der Ihre Fragen gerne beantwortet.

Weitere Informationen finden Sie auf der offiziellen Webseite von DOMOOVA: [www.domoova.com](http://www.domoova.com)

Da wir unsere Produkte beständig weiterentwickeln, um die Erwartungen unserer Kunden zu erfüllen, behalten wir uns das Recht auf technische Änderungen des Gerätes ohne Vorankündigung vor.

Lesen Sie bitte vor dem Gebrauch des Gerätes die Anweisungen dieses Benutzerhandbuchs aufmerksam durch. DOMOOVA ist nicht verantwortlich für sämtliche Schäden, die durch einen unsachgemäßen Gebrauch entstehen.

# Inhaltsverzeichnis

---

|  |           |
|--|-----------|
| <b>Hinweise</b> .....  | <b>2</b>  |
| <b>Produktübersicht</b> .....                                | <b>3</b>  |
| Packungsinhalt .....   | 3         |
| Produktbestandteile .....                                    | 4         |
| <b>Betrieb</b> .....   | <b>9</b>  |
| Anbringen der Ladehalterung.....                             | 9         |
| Aufladen des Akkus .....                                     | 9         |
| Start .....  | 10        |
| Anwendungsmodi.....  | 11        |
| Stopp .....  | 11        |
| <b>Wartung</b> .....   | <b>12</b> |
| Staubbehälter und Filter .....                               | 12        |
| Turbobürste, Soft Active-Bürste und Hard Active-Bürste ..... | 13        |
| Saugrohre .....  | 13        |
| Zubehör.....   | 14        |
| <b>Visuelle Anzeigen</b> .....                               | <b>15</b> |
| <b>Fehlerbehandlung</b> .....                                | <b>16</b> |
| Tabelle: Funktionsstörungen und mögliche Ursachen .....      | 16        |
| <b>Garantie und Kundendienst</b> .....                       | <b>18</b> |
| <b>Technische Daten</b> .....                                | <b>19</b> |
| <b>Betriebs- und Sicherheitshinweise</b> .....               | <b>20</b> |
| Anwendungsbedingungen.....                                   | 20        |
| <b>Hinweise zur Entsorgung</b> .....                         | <b>22</b> |





















# Betrieb

---

## Anwendungsmodi

### Besen

Verbinden Sie das starre Saugrohr mit dem Motorteil und befestigen Sie die Turbobürste oder eines der Zubehörteile des Geräts.

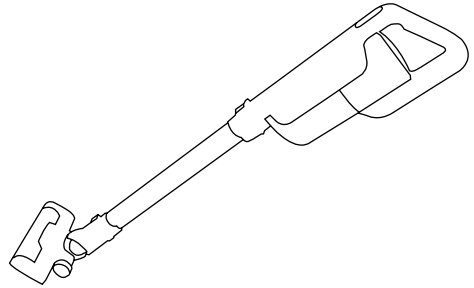

### Handstaubsauger

Um den Handstaubsaugermodus zu verwenden, ist es möglich, die Turbobürste oder eines der Zubehörteile des Geräts direkt mit dem Motorteil zu verbinden.

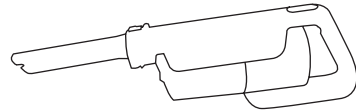

**HINWEIS:** Überprüfen Sie regelmäßig den Zustand der Turbobürste und des Zubehörs, um Schäden an Fußböden und Möbeln zu vermeiden.

### Stopp

Um das Gerät auszuschalten, drücken Sie die ON/OFF-Taste.



# Wartung

---

- Achten Sie beim Einbau des Zyklonsystems in den Tank darauf,
- dass das Rückschlagventil mit dem Ansaugkanal übereinstimmt.
- Bei der Neupositionierung der HEPA-Filter helfen Ihnen die Verriegelungsanzeigen oben.

## **Turbobürste, Soft Active-Bürste und Hard Active-Bürste**

Für eine optimale Funktion der Bürsten müssen diese regelmäßig gereinigt werden.

Entriegeln Sie die Verriegelung unter der Halterung und entfernen Sie die rotierende zylindrische Bürste (siehe Abbildung der Turbo-Bürste oder der Active-Bürsten, Seiten 6 und 8).

Schmutz (Haare, Borsten) entfernen, der sich um die Bürste angesammelt hat, und die Bürste wieder einsetzen. Sicherstellen, dass sie wieder ordnungsgemäß verriegelt ist.

HINWEIS: Um die Bürste zu ersetzen stecken Sie sie in 2 Schritten ein: Fügen Sie zuerst die linke Seite entsprechend den Kerben und dann die rechte Seite ein.

## **Saugrohre**

### **Starres Rohr**

Regelmäßig überprüfen, ob das Rohr durch Staub oder anderen Schmutz verstopft ist.

### **Flexibles Rohr (optional)**

Überprüfen, ob der Schlauch durch Staub oder anderen Schmutz verstopft ist.

# Wartung

---

## Zubehör

Die Aufsätze, die Bürsten und das optionale Zubehör sollten regelmäßig kontrolliert und gereinigt werden, um eine optimale Funktion zu gewährleisten.

HINWEIS: Wenn das Zubehör nicht regelmäßig gewartet wird, kann dies die Saugleistung beeinträchtigen.



# Kontrollleuchten

---

| <b>Anzeige des Roboters</b>      | <b>Beschreibung</b>           |
|----------------------------------|-------------------------------|
| Aufladen                         | Kontrollleuchte leuchtet rot  |
| Voll aufgeladen                  | Kontrollleuchte leuchtet grün |
| Funktion mit minimaler Saugkraft | Kontrollleuchte leuchtet grün |
| Funktion mit maximaler Saugkraft | Kontrollleuchte leuchtet rot  |
| Akku leer                        | Kontrollleuchte blinkt rot    |





# Garantie und Kundendienst

---

## **DOMOOVA-Kundendienst**

Unser DOMOOVA-Kundendienst steht Ihnen zur Verfügung:

E-Mail: [support@domoova.com](mailto:support@domoova.com)

HINWEIS: Sämtliche Defekte durch Oxidation, Stöße oder ungewöhnliche Verwendung sind von der Garantie ausgeschlossen. Der Akku hat eine Garantie von 6 Monaten. Die Garantie gilt nicht für das Zubehör.







# Hinweise zur Entsorgung

---

Für EU-Länder

## **Staubsauger**

Das Gerät nicht verbrennen, selbst wenn es stark beschädigt ist. Die Akkus könnten durch Hitzeeinwirkung oder Feuer explodieren.

Entsorgen Sie das Produkt nicht mit dem normalen Hausmüll, um Umweltschäden oder Gesundheitsgefahren zu vermeiden. Ein verantwortungsbewusstes Recycling des Geräts sichert eine dauerhafte Wiederverwendung der Rohstoffe. Nutzen Sie für die Rückführung des gebrauchten Gerätes die entsprechenden Rückgabe- und Sammelsysteme oder wenden Sie sich an den Händler, bei dem Sie das Produkt gekauft haben. So kann das Produkt sicher wiederverwertet werden.

## **Akku**

Der Akku muss gemäß den örtlichen Gesetzen und Vorschriften entsorgt werden.

## **Verpackung**

Die Aufbewahrung der Verpackung ist Pflicht, da sie die Geräte vor möglichen Schäden während des Transports schützt. Sollten Sie ihren Roboter während oder nach der Garantielaufzeit an den Kundendienst oder DOMOOVA-Kundenservice einschicken müssen, ist die Originalverpackung der beste Schutz vor Schäden.

Sie können natürlich die Verpackung des Geräts nach Ablauf des Widerrufsrechts entsorgen.

Die DOMOOVA-Verpackung ist wiederverwertbar. Entsorgen Sie die Verpackung ordnungsgemäß.



Scopa elettrica

# domooya

DHV41

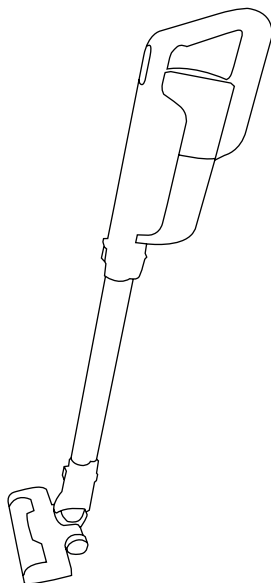

**Manuale d'uso**

# Manuale d'uso

Vi ringraziamo per aver scelto il marchio DOMOOVA e ci auguriamo che l'utilizzo quotidiano del dispositivo possa soddisfare a pieno le vostre aspettative.

Qualora, nonostante la consultazione del presente manuale, dovessero insorgere problemi di utilizzo o situazioni non menzionate all'interno del documento, non esitate a contattare il nostro servizio clienti e il reparto di assistenza tecnica, che saranno lieti di rispondere a tutte le vostre domande.

Per maggiori informazioni, vi invitiamo a visitare il sito web ufficiale di DOMOOVA all'indirizzo: [www.domoova.com](http://www.domoova.com)

Nell'ambito di un costante impegno volto a migliorare i nostri prodotti e a garantire la piena soddisfazione delle aspettative dei clienti, ci riserviamo di apportare modifiche di natura tecnica al dispositivo senza preavviso.

Prima di utilizzare il dispositivo, vi invitiamo a leggere attentamente le istruzioni fornite nel presente manuale. DOMOOVA declina qualsiasi responsabilità relativamente a danni causati da un utilizzo non corretto del dispositivo.

# Indice

---

|  |           |
|--|-----------|
| <b>Raccomandazioni</b> .....                               | <b>2</b>  |
| <b>Presentazione del prodotto</b> .....                    | <b>3</b>  |
| Contenuto della confezione .....                           | 3         |
| Composizione del prodotto.....                             | 4         |
| <b>Funzionamento</b> .....                                 | <b>9</b>  |
| Installazione della base di caricamento .....              | 9         |
| Caricamento della batteria .....                           | 9         |
| Avvio .....  | 10        |
| Modalità d'uso.....  | 11        |
| Spegnimento .....  | 11        |
| <b>Manutenzione</b> .....                                  | <b>12</b> |
| Cassetto della polvere e filtro.....                       | 12        |
| Turbospazzola, Soft Active Brush e Hard Active Brush ..... | 13        |
| Tubi di aspirazione.....                                   | 13        |
| Accessori .....  | 14        |
| <b>Indicazioni visive</b> .....                            | <b>15</b> |
| <b>Riparazione</b> .....                                   | <b>16</b> |
| Tabella: anomalie e possibili cause .....                  | 16        |
| <b>Garanzia e servizio post-vendita</b> .....              | <b>18</b> |
| <b>Specifiche tecniche</b> .....                           | <b>19</b> |
| <b>Precauzioni d'uso e sicurezza</b> .....                 | <b>20</b> |
| Condizioni d'uso.....                                      | 20        |
| <b>Istruzioni sulle modalità di riciclaggio</b> .....      | <b>22</b> |





# Presentazione del prodotto

---

## Composizione del prodotto

### Panoramica dell'aspirapolvere

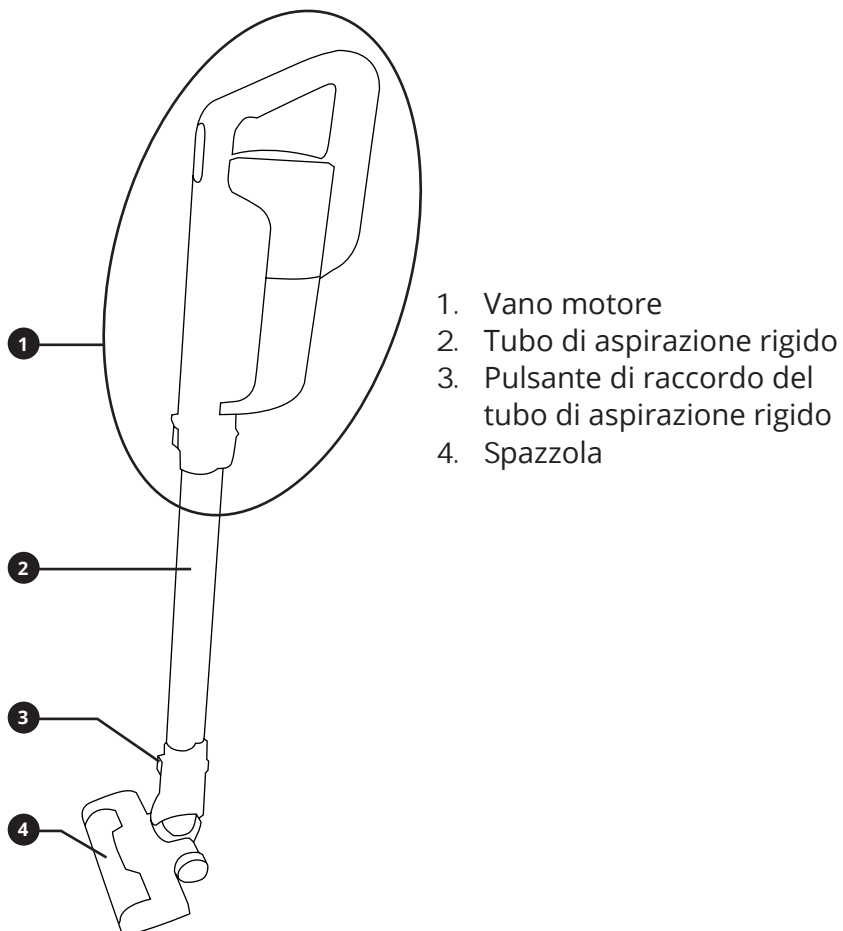

# Presentazione del prodotto

## Vano motore

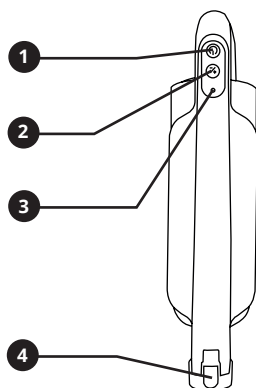

1. Interruttore ON/OFF
2. Pulsante di impostazione dell'intensità di aspirazione
3. Spia di stato
4. Pulsante di raccordo
5. Impugnatura ergonomica

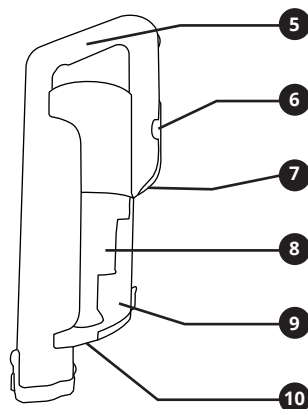

6. Vano batteria
7. Presa di alimentazione
8. Tecnologia ciclonica
9. Cassetto della polvere
10. Apertura del cassetto della polvere

## Cassetto e sistema ciclonico

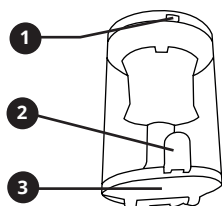

1. Tacca di fissaggio sul vano motore
2. Apertura del cassetto della polvere
3. Coperchio di accesso al cassetto della polvere

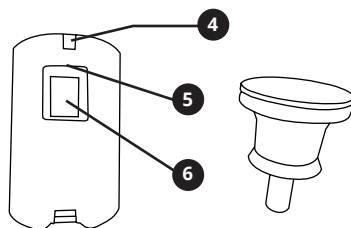

4. Tacca di fissaggio del cassetto
5. Canale di aspirazione del cassetto
6. Valvola antiritorno

# Presentazione del prodotto

---

## Filtri

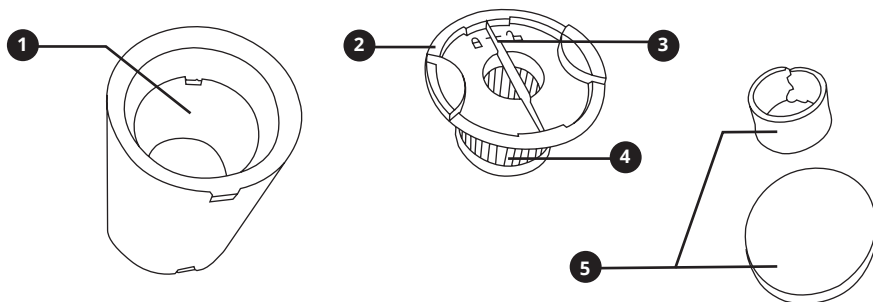

1. Alloggiamento dei filtri
2. Supporto del filtro HEPA 10
3. Apertura del filtro HEPA
4. Filtro HEPA 10
5. Filtri di protezione

## Turbospazzola (Pack One)

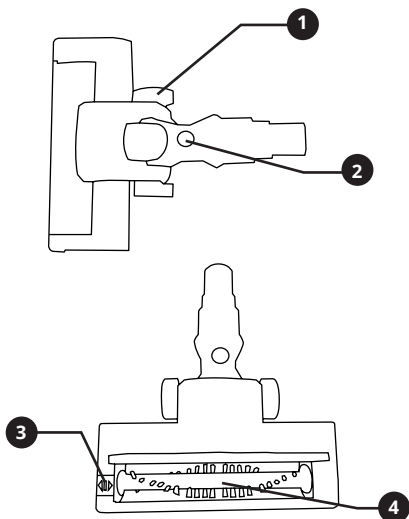

1. Ruote laterali
2. Snodo della spazzola
3. Chiavistello di sblocco della spazzola rotante
4. Spazzola cilindrica rotante



# Presentazione del prodotto

---

## Base di caricamento

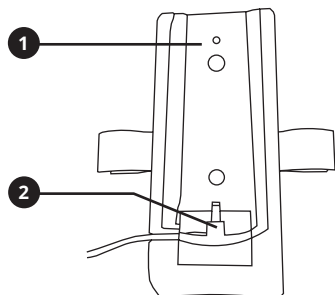

1. Base di caricamento da parete
2. Adattatore di rete

## Tubo di aspirazione flessibile (accessorio opzionale)

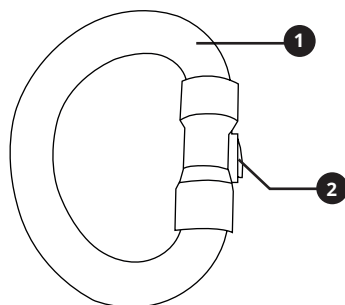

1. Tubo di aspirazione
2. Testa di raccordo degli accessori (spazzole e bocchettone)

## Spazzola morbida snodata (accessorio opzionale)

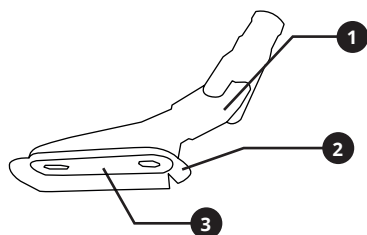

1. Snodo della spazzola
2. Setole morbide
3. Rivestimento per mobili e superfici fragili

# Presentazione del prodotto

---

## Spazzola Power Animal (accessorio opzionale)

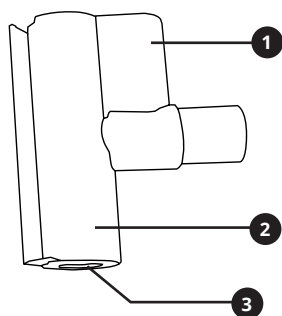

1. Blocco motore
2. Spazzola rotante elettrica
3. Testa girevole

## Spazzola per tolettatura (accessorio opzionale)

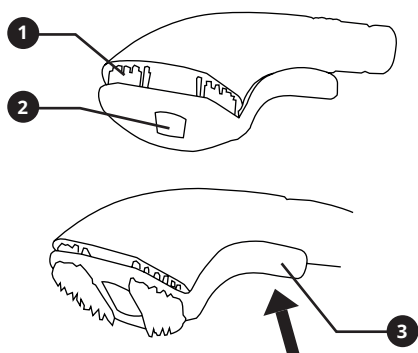

1. Spazzola di gomma
2. Ugello di aspirazione
3. Pulsante anti-aggrovigliamento

## Active Brush (Pack Full Clean)

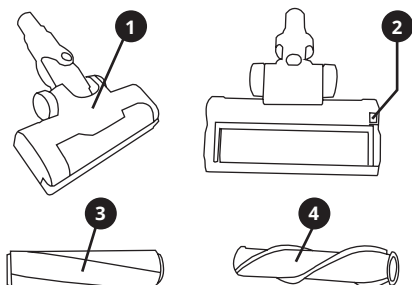

1. Supporto Soft Active Brush e Hard Active Brush
2. Chiavistello di sblocco della spazzola rotante
3. Soft Active Brush
4. Hard Active Brush

# Funzionamento

## Installazione della base di caricamento

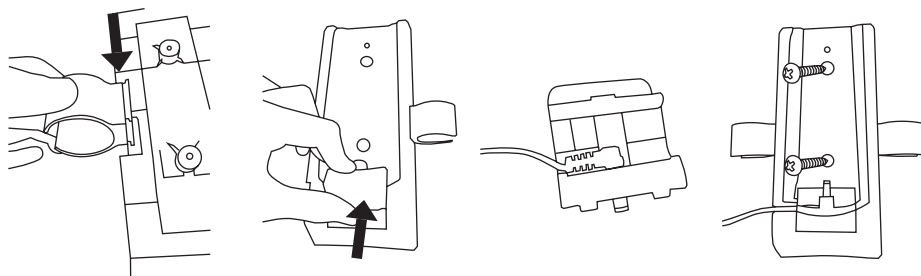

Fissare la base di caricamento alla parete utilizzando le viti e i tasselli forniti. Inserire i due bocchettoni sui lati della base.

Staccare la parte inferiore della base. Inserire il bocchettone dell'adattatore di rete, quindi fissarlo nuovamente alla base di caricamento da parete. Fissare i bocchettoni per angoli e la spazzola piccola sul supporto accessori.

## Caricamento della batteria

Per caricare la batteria, agganciare l'aspirapolvere alla base di caricamento da parete. Collegare correttamente la presa di alimentazione.

Durante il caricamento dell'apparecchio, potrebbero accendersi varie spie luminose:

- Spia di stato rossa: l'apparecchio è in carica
- Spia di stato verde: l'apparecchio è completamente carico

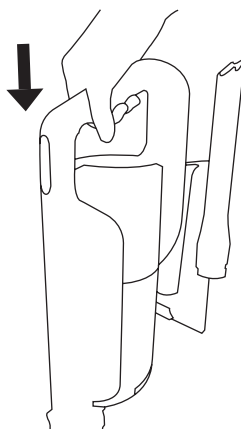

# Funzionamento

---

## NOTE:

- La batteria della scopa elettrica potrebbe essere fornita già carica. Si consiglia tuttavia di caricare l'apparecchio per 5 ore (durata di caricamento di un ciclo classico).
- In caso di inutilizzo prolungato della scopa elettrica, si consiglia di ricaricare completamente la batteria, di spegnere il dispositivo e di conservarlo in un luogo fresco e asciutto.

## Avvio

Dopo aver collegato l'accessorio scelto al corpo della scopa elettrica, premere il pulsante ON/OFF posizionato sulla parte superiore dell'impugnatura per attivare l'apparecchio.

## NOTE:

- Scollegare la scopa elettrica dalla corrente prima di ogni utilizzo.
- Per evitare di danneggiare l'apparecchio, non utilizzare la turbospazzola su tappeti a pelo lungo.

## Variazione dei livelli di potenza

La scopa elettrica offre due livelli di aspirazione. Per aumentare o diminuire la potenza, premere l'apposito pulsante posizionato sull'impugnatura dell'apparecchio (consultare lo schema del vano motore a pagina 5).

## NOTE:

- In caso di impostazione del livello di potenza più basso, la spia verde posizionata sull'impugnatura è di colore verde. In caso di impostazione del livello di potenza più alto, la spia di stato è di colore arancione.
- La durata della batteria è compresa tra 20 e 40 minuti in caso di impostazione rispettivamente del livello di potenza massimo e minimo.

# Funzionamento

---

## Modalità d'uso

### Scopa elettrica

Collegare il tubo di aspirazione rigido al vano motore e fissare la turbospazzola o uno degli accessori dell'apparecchio.

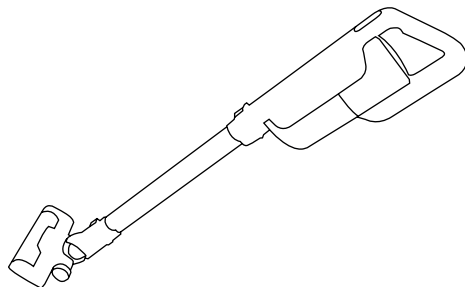

### Aspirapolvere manuale

Per utilizzare l'apparecchio in modalità aspirapolvere manuale, è possibile collegare la turbospazzola o uno degli accessori forniti con l'apparecchio direttamente al vano motore.

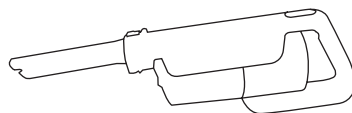

N.B.: controllare regolarmente lo stato della turbospazzola e degli accessori per non danneggiare pavimenti e mobili.

## Spegnimento

Premere il pulsante ON/OFF per spegnere l'apparecchio.

# Manutenzione

---

## Cassetto della polvere, vano motore e filtri

### Cassetto della polvere

Svuotare il cassetto della polvere dopo ogni utilizzo.

Verificare che l'aspirapolvere sia stato spento e scollegato correttamente. Per svuotare rapidamente il cassetto della polvere, aprire il coperchio (consultare lo schema del cassetto a pagina 5).

N.B.: prestare attenzione durante l'apertura del coperchio, in quanto la polvere presente all'interno del cassetto potrebbe rovesciarsi sul pavimento.

### Vano motore e filtri

Per eseguire la pulizia del vano motore e dei filtri, rimuovere il cassetto della polvere premendo i pulsanti di apertura (consultare lo schema del vano motore a pagina 5).

Sollevarre il filtro di protezione e aprire il filtro HEPA (consultare lo schema dei filtri a pagina 6). Rimuovere il secondo filtro di protezione che circonda il filtro HEPA, quindi scuotere quest'ultimo componente verso l'esterno per rimuovere gli eventuali accumuli di particelle di polvere. Pulire i due filtri di protezione con acqua.

Rimuovere quindi il sistema ciclonico tirandolo verso l'alto, quindi pulirlo utilizzando un panno morbido e asciutto per rimuovere la polvere presente al suo interno.

#### NOTE:

- Attendere che i filtri di protezione siano completamente asciutti prima di riposizionarli nel cassetto.
- Il filtro HEPA non può essere pulito in quanto tale operazione potrebbe danneggiarlo. Se il filtro HEPA è rovinato, si consiglia di cambiarlo per garantire

# Manutenzione

---

un filtraggio ottimale dell'aspirapolvere.

- Durante il posizionamento del sistema ciclonico nel cassetto, fare in modo che la valvola antiritorno combaci perfettamente con il canale di aspirazione.
- Per riposizionare il filtro HEPA, servirsi delle indicazioni per la chiusura riportate sulla parte superiore del dispositivo.

## **Turbospazzola, Soft Active Brush e Hard Active Brush**

Per un funzionamento ottimale, è necessario pulire regolarmente le spazzole.

Aprire il chiavistello posizionato sotto il supporto, quindi rimuovere la spazzola cilindrica rotante (consultare lo schema della turbospazzola o delle Active Brush a pagina 6 e 8).

Rimuovere gli accumuli di sporcizia (capelli, peli) intorno alla spazzola e riposizionare l'accessorio. Assicurarsi di riposizionare correttamente il chiavistello di bloccaggio.

N.B.: per riposizionare la spazzola, seguire i 2 passaggi indicati di seguito: inserire dapprima il lato sinistro seguendo le tacche e successivamente il lato destro.

## **Tubi di aspirazione**

### **Tubo rigido**

Verificare periodicamente che il tubo non sia ostruito da accumuli di polvere o altri detriti.

### **Tubo flessibile (accessorio opzionale)**

Verificare che il tubo non sia ostruito da accumuli di polvere o altri detriti.

# Manutenzione

---

## Accessori

È necessario ispezionare e pulire periodicamente il bocchettone per angoli, il bocchettone spazzola piccola e gli accessori opzionali al fine di garantire un funzionamento ottimale dell'apparecchio.

N.B.: in caso di manutenzione inadeguata degli accessori, la potenza di aspirazione dell'apparecchio potrebbe ridursi.



# Indicazioni visive

---

| <b>Stato del robot</b>     | <b>Indicazioni</b>      |
|----------------------------|-------------------------|
| Caricamento                | Spia rossa fissa        |
| Il caricamento è terminato | Spia verde fissa        |
| Funzionamento al minimo    | Spia verde fissa        |
| Funzionamento al massimo   | Spia rossa fissa        |
| Batteria scarica           | Spia rossa lampeggiante |

# Riparazione

---

Contattare il reparto di assistenza tecnica DOMOOVA nei casi che seguono:

- Se il dispositivo è caduto, danneggiato o è entrato in contatto con acqua.
- Se il cavo di alimentazione è danneggiato.
- Se la batteria è difettosa.

## Tabella: anomalie e possibili cause

Al fine di evitare eventuali guasti, svuotare e pulire regolarmente il cassetto della polvere e verificare lo stato degli accessori.

| N° | Anomalia                                 | Causa  | Soluzione  |
|----|--|--|--|
| 1  | L'apparecchio non risponde più.          | <ol style="list-style-type: none"> <li>1. Surriscaldamento.</li> <li>2. Sull'apparecchio è attivo il meccanismo di sicurezza.</li> </ol> | <ol style="list-style-type: none"> <li>1. Pulire il cassetto della polvere. Verificare che gli accessori non presentino ostruzioni.</li> <li>2. Attendere alcuni minuti per consentire alla scopa elettrica di raggiungere nuovamente una temperatura corretta.</li> </ol> |
| 2  | Non è possibile accendere l'apparecchio. | <ol style="list-style-type: none"> <li>1. La batteria è scarica.</li> <li>2. Surriscaldamento.</li> </ol>                                | <ol style="list-style-type: none"> <li>1. Mettere l'apparecchio in carica.</li> <li>2. Attendere che l'apparecchio raggiunga nuovamente una temperatura corretta.</li> </ol>   |

# Riparazione

|   |   |  |   |
|---|---|--|---|
| 3 | L'apparecchio non si ricarica.                                | 1. L'apparecchio non è installato correttamente sulla relativa base di caricamento.                    | Rimuovere e riposizionare l'apparecchio sulla base di caricamento da parete controllando che la presa di alimentazione sia collegata correttamente all'aspirapolvere e alla rete.   |
| 4 | L'aspirazione non funziona.                                   | 1. Il cassetto della polvere è pieno.<br>2. La bocchetta di aspirazione o gli accessori sono ostruiti. | 1. Svuotare il cassetto della polvere e pulire il sistema ciclonico e i filtri.<br>2. Rimuovere gli eventuali accumuli di peli e di detriti presenti sulla spazzola rotante e sugli accessori. Verificare che il tubo non presenti ostruzioni. Verificare che la valvola antiritorno del sistema ciclonico combaci perfettamente con il canale di aspirazione del cassetto. |
| 5 | La spazzola cilindrica non ruota più oppure ruota lentamente. | 1. La spazzola è sporca e l'accumulo di peli e di altri detriti ne compromette il buon funzionamento.  | 1. Pulire la spazzola e rimuovere gli eventuali accumuli di peli.   |

Se le azioni esposte sopra non risolvono il problema, contattare il servizio post-vendita di DOMOOVA.

# Garanzia e servizio post-vendita

---

## Assistenza DOMOOVA

Il nostro servizio clienti DOMOOVA è a vostra completa disposizione:

Tramite e-mail all'indirizzo [support@domoova.com](mailto:support@domoova.com)

N.B.: la garanzia non copre guasti causati da ossidazione, urti o utilizzi non corretti del dispositivo. La batteria è coperta da una garanzia di 6 mesi. Gli accessori non sono coperti da garanzia.

## Specifiche tecniche

| Classificazione | Specifica                       | Valore   |
|-----------------|---------------------------------|--|
| Dimensioni      | Vano motore                     | 390 mm x 100 mm x 210 mm                           |
|                 | Peso totale                     | 3 kg   |
| Campo elettrico | Tensione                        | 22,2 V   |
|                 | Livello sonoro                  | 65 dB  |
|                 | Potenza                         | 120 W  |
|                 | Tipo di batteria                | Ioni di litio 2200 mAh                             |
|                 | Ingresso                        | 100-240 V 50/60 Hz                                 |
|                 | Uscita                          | 26,5 V 500 mAh                                     |
| Pulizia         | Capacità cassetto della polvere | 0,3 l  |
|                 | Tipo di caricamento             | Caricamento manuale                                |
|                 | Modalità di pulizia             | Scopa elettrica, aspirapolvere manuale. Accessori. |
|                 | Durata caricamento              | 5 ore  |
|                 | Durata della pulizia            | 20-40 min  |

N.B.: il produttore si riserva di apportare modifiche al prodotto al fine di garantirne un funzionamento ottimale.

# Precauzioni d'uso e sicurezza

---

## Condizioni d'uso

In caso di utilizzo di un dispositivo elettrico, è necessario prestare attenzione alle seguenti misure di sicurezza:

- Questo dispositivo non può essere utilizzato da bambini o persone con ridotte capacità fisiche, sensoriali o mentali a meno che non siano supervisionate o istruite sull'utilizzo sicuro dell'apparecchio.
- I bambini non devono giocare con il dispositivo.
- Gli interventi di pulizia e di manutenzione del dispositivo non possono essere eseguiti dai bambini senza la supervisione di un adulto.
- Tenere il dispositivo fuori dalla portata dei bambini quando è collegato alla corrente.
- Non utilizzare il dispositivo in caso di caduta o in presenza di segni visibili di danneggiamento.
- Non utilizzare il dispositivo in ambienti estremamente caldi, freddi o umidi (con temperature inferiori a  $-20\text{ }^{\circ}\text{C}$  o superiori a  $60\text{ }^{\circ}\text{C}$ ).
- Non lasciare il dispositivo incustodito mentre è in funzione.
- Utilizzare unicamente gli accessori raccomandati o venduti dal produttore.
- Verificare che la tensione di rete corrisponda alla tensione indicata sull'adattatore elettrico.
- Conservare il dispositivo lontano da fonti di calore e materiali infiammabili.
- Al fine di evitare il rischio di elettrocuzione, non posizionare il dispositivo nelle vicinanze di acqua o altri liquidi.
- Non toccare la spina di alimentazione o il dispositivo con le mani bagnate.
- Per evitare di danneggiarlo, non tirare il cavo di alimentazione dell'apparecchio.

## Precauzioni d'uso e sicurezza

---

- Tenere il cavo di alimentazione lontano da fonti di calore.
- Non utilizzare il dispositivo in caso di danneggiamento del cavo di alimentazione o della presa.
- **ATTENZIONE:** per ricaricare la batteria, utilizzare unicamente il cavo di alimentazione fornito con il dispositivo.
- Scollegare l'apparecchio dalla corrente prima di qualsiasi utilizzo (pulizia, manutenzione, conservazione).
- Per non danneggiare il dispositivo, evitare che la turbospazzola entri in contatto con corpi estranei durante il funzionamento.
- Utilizzare il dispositivo DHV41 unicamente in base alle modalità descritte nel presente manuale.

# Istruzioni sulle modalità di riciclaggio

---

All'interno dell'Unione europea

## **Aspirapolvere**

Non incenerire il dispositivo, nemmeno in presenza di gravi danni. Se gettate nel fuoco o esposte a temperature estremamente elevate, le batterie potrebbero esplodere.

Per evitare di arrecare danni all'ambiente o alla salute umana, non gettare il dispositivo insieme agli altri rifiuti domestici. Riciclare il dispositivo in maniera responsabile al fine di garantire il riutilizzo sostenibile delle risorse. Per riciclare il dispositivo usato, conferirlo presso gli appositi centri di ritiro e raccolta o contattare il rivenditore che si occuperà di smaltire il prodotto in tutta sicurezza.

## **Batteria**

Rimuovere e smaltire la batteria conformemente alle leggi e ai regolamenti locali.

## **Imballaggio**

L'imballaggio è un elemento indispensabile del dispositivo che consente di proteggerlo da eventuali danni dovuti al trasporto. Qualora, durante o dopo il periodo di validità della garanzia, sia necessario inviare il robot al servizio post-vendita o al servizio clienti DOMOOVA, utilizzare l'imballaggio originale, in quanto rappresenta la migliore forma di protezione da eventuali danni.

È tuttavia possibile gettare l'imballaggio originale del dispositivo al termine del periodo di recesso.

L'imballaggio DOMOOVA è riciclabile ed è pertanto opportuno gettarlo nel contenitore adeguato.



Aspirador escoba

# domooya

DHV41

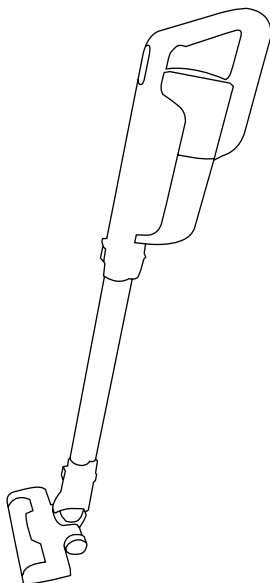

**Manual de instrucciones**

# Manual de instrucciones

Gracias por escoger la marca DOMOOVA. Esperamos que el uso del aparato en el día a día le resulte satisfactorio.

Si le surge alguna duda relativa al uso del aparato no resuelta en este manual o detecta alguna situación no contemplada en este documento, póngase en contacto con nuestros servicios de atención al cliente y técnico.

Para obtener información adicional, visite el sitio web oficial de DOMOOVA: [www.domoova.com](http://www.domoova.com).

Dada nuestra voluntad de mejorar constantemente nuestros productos y satisfacer las expectativas de nuestra clientela, nos reservamos el derecho a modificar sin previo aviso las especificaciones técnicas del aparato.

Le recomendamos que, antes de utilizar el aparato, lea atentamente todas las instrucciones de este manual. DOMOOVA se exime de toda responsabilidad por cualquier daño o perjuicio provocados por un uso indebido del aparato.

# Contenido

---

|  |           |
|--|-----------|
| <b>Recomendaciones</b> .....   | <b>2</b>  |
| <b>Presentación del producto</b> .....                               | <b>3</b>  |
| Contenido del paquete .....  | 3         |
| Composición del producto .....                                       | 4         |
| <b>Funcionamiento</b> .....  | <b>9</b>  |
| Instalación del soporte de carga.....                                | 9         |
| Carga de la batería.....   | 9         |
| Puesta en marcha .....   | 10        |
| Condiciones de uso .....   | 11        |
| Parada .....   | 11        |
| <b>Mantenimiento</b> .....   | <b>12</b> |
| Depósito de polvo y filtro.....                                      | 12        |
| Turbocepillo, cepillo suave Soft Active y cepillo duro Hard Active . | 13        |
| Tubos de aspiración .....  | 13        |
| Accesorios.....  | 14        |
| <b>Indicadores visuales</b> .....                                    | <b>15</b> |
| <b>Reparación</b> .....  | <b>16</b> |
| Tabla: Fallos de funcionamiento y causas posibles.....               | 16        |
| <b>Garantía y servicio de postventa</b> .....                        | <b>18</b> |
| <b>Especificaciones técnicas</b> .....                               | <b>19</b> |
| <b>Precauciones de uso y seguridad</b> .....                         | <b>20</b> |
| Condiciones de uso .....   | 20        |
| <b>Reciclaje</b> .....   | <b>22</b> |

## Recomendaciones

---

- Antes de usar por primera vez el DHV41 hay que cargarlo durante 5 horas.
- El DHV41 está concebido exclusivamente para su uso en interiores.
- El DHV41 está destinado exclusivamente a uso doméstico.
- El DHV41 debe desenchufarse antes de usarse.
- El turbocepillo no está concebido para su uso en alfombras de pelo largo; el aparato podría bloquearse y sufrir desperfectos.
- El DHV41 no está concebido para aspirar agua u otros productos líquidos.
- No use el aparato en suelos húmedos.
- Desconecte el aparato de la electricidad antes de manipularlo (limpieza y almacenaje).
- Se recomienda vaciar el depósito para polvo después de cada uso.

# Presentación del producto

## Contenido del paquete

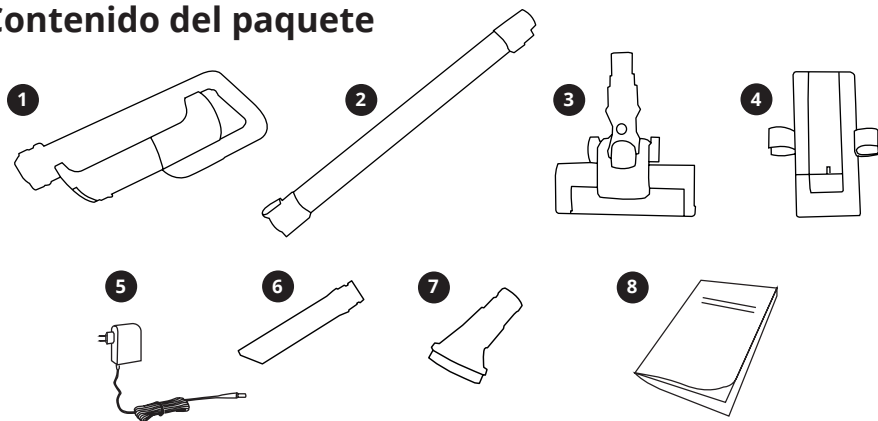

- |  |                             |
|--|-----------------------------|
| 1. Parte del motor   | 5. Adaptador de corriente   |
| 2. Tubo de aspiración rígido   | 6. Boquilla para rincones   |
| 3. Turbocepillo (Pack One)   | 7. Boquilla del minicepillo |
| 4. Soporte de carga mural,<br>tornillos y tacos de sujeción<br>incluidos | 8. Guía rápida de uso       |

## Opcional

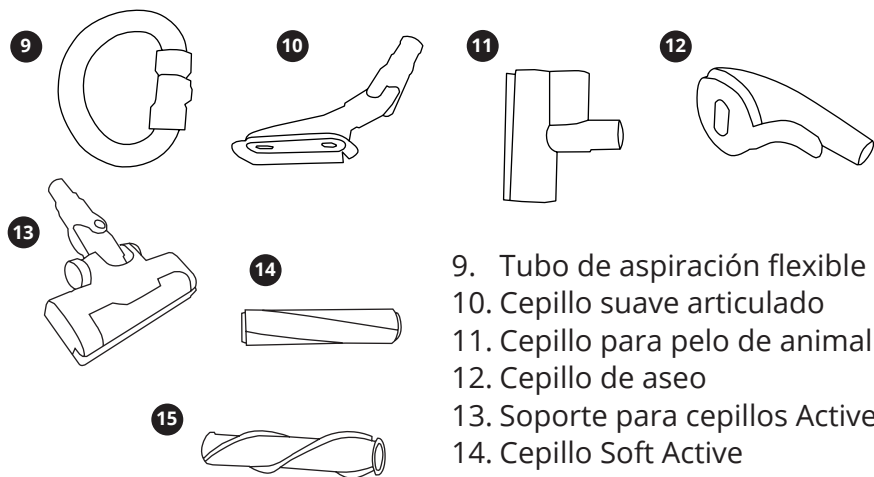

- |                                  |
|----------------------------------|
| 9. Tubo de aspiración flexible   |
| 10. Cepillo suave articulado     |
| 11. Cepillo para pelo de animal  |
| 12. Cepillo de aseo              |
| 13. Soporte para cepillos Active |
| 14. Cepillo Soft Active          |
| 15. Cepillo Hard Active          |

# Presentación del producto

---

## Composición del producto

### El aspirador en su conjunto

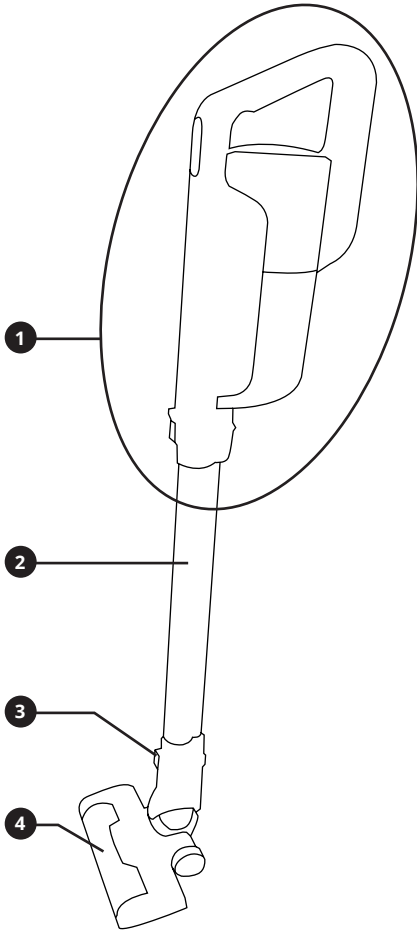

1. Parte del motor
2. Tubo de aspiración rígido
3. Botón de conexión del tubo de aspiración rígido
4. Cepillo

# Presentación del producto

## Parte del motor

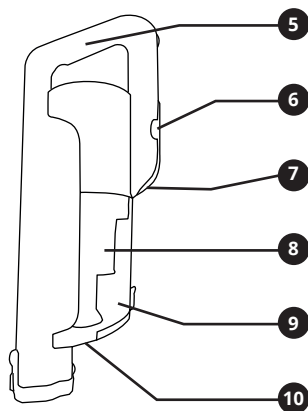
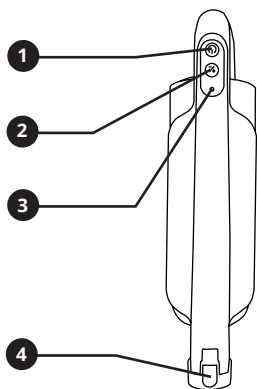

1. Botón ON/OFF
2. Botón de variación de la aspiración
3. Piloto de estado
4. Botón de conexión
5. Empuñadura ergonómica
6. Compartimento de la batería
7. Toma de alimentación
8. Tecnología ciclónica
9. Depósito para polvo
10. Desbloqueo del depósito para polvo

## Depósito y sistema ciclónico

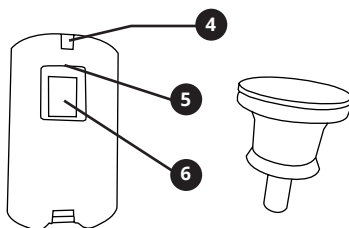
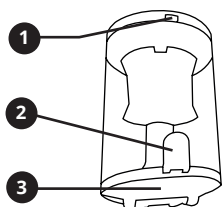

1. Muesca de fijación en la parte del motor
2. Abertura del depósito para polvo
3. Tapa de acceso al depósito para polvo
4. Muesca de fijación del depósito
5. Paso de aspiración del depósito
6. Válvula de retención

# Presentación del producto

## Filtros

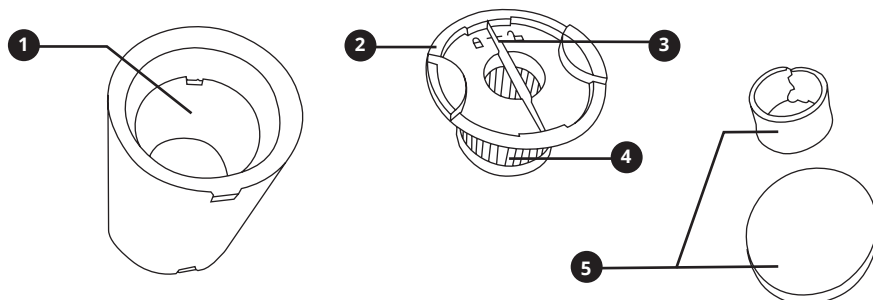

1. Compartimento de los filtros
2. Soporte del filtro HEPA 10
3. Desbloqueo del filtro HEPA
4. Filtro HEPA 10
5. Filtros de protección

## Turbocepillo (Pack One)

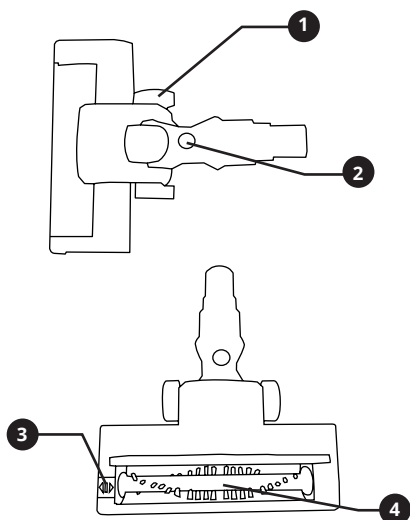

1. Ruedas laterales
2. Articulación del cepillo
3. Dispositivo de desbloqueo del cepillo rotativo
4. Cepillo cilíndrico rotativo



# Presentación del producto

---

## Soporte de carga

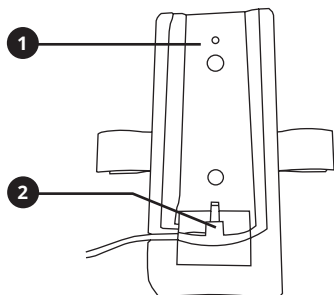

1. Soporte de carga mural
2. Adaptador de corriente

## Tubo de aspiración flexible (opcional)

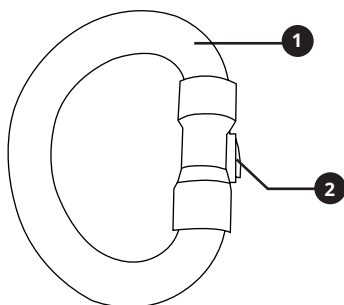

1. Tubo de aspiración
2. Cabezal de conexión de los accesorios (cepillos y boquilla)

## Cepillo suave articulado (opcional)

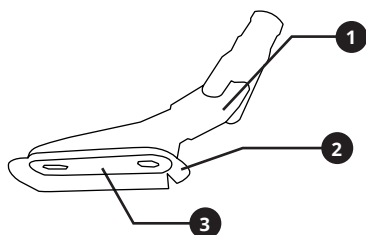

1. Articulación del cepillo
2. Cerdas suaves
3. Revestimiento para muebles y superficies frágiles

# Presentación del producto

## Cepillo para pelo de animal (opcional)

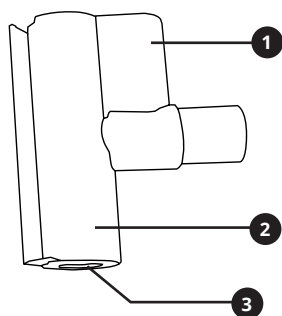

1. Compartimento del motor
2. Cepillo rotativo eléctrico
3. Cabezal pivotante

## Cepillo de aseo (opcional)

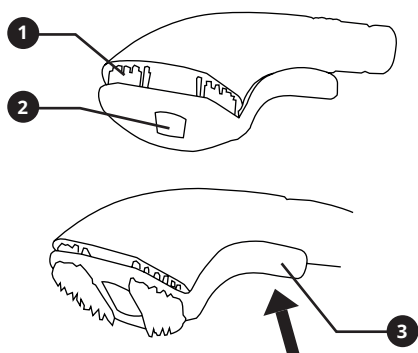

1. Cepillo de caucho
2. Boquilla de aspiración
3. Botón antimarañas

## Cepillos Active (Pack Full Clean)

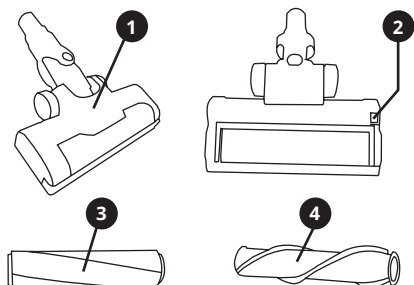

1. Turbocepillo, cepillo suave Soft Active y cepillo duro Hard Active
2. Dispositivo de desbloqueo del cepillo rotativo
3. Cepillo Soft Active
4. Cepillo Hard Active

# Funcionamiento

## Instalación del soporte de carga

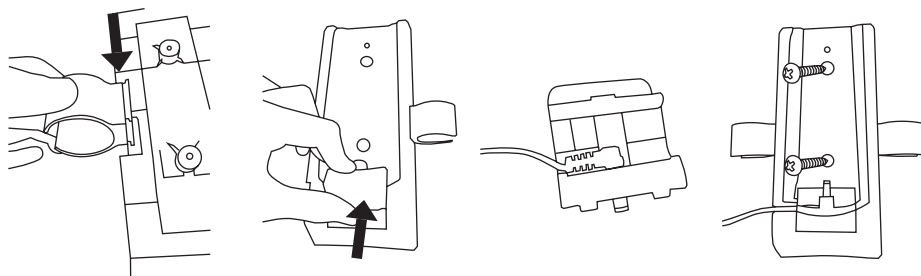

Fije el soporte de carga a la pared con ayuda de los tornillos y los tacos de sujeción provistos. Introduzca las dos boquillas en los lados del soporte.

Desacople la parte inferior del soporte. Inserte la boquilla del adaptador de corriente y luego vuelva a encajarlo en el soporte de carga mural. Ajuste las boquillas para rincones y el minicepillo al soporte para accesorios.

## Carga de la batería

Para cargar la batería, acople el aspirador al soporte de carga mural. Conecte correctamente la toma de alimentación.

Durante la carga del aparato pueden aparecer diversos indicadores luminosos.

- Mientras el aparato se está cargando, el indicador se ilumina en rojo.
- Una vez completada la carga, el indicador se ilumina en verde.

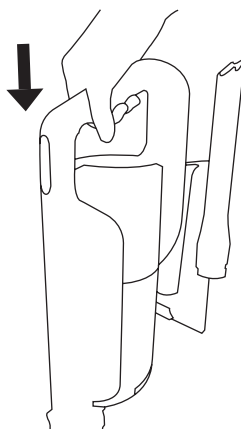

# Funcionamiento

---

## NOTAS:

- Es posible que la batería del aspirador escoba proceda cargada en el momento de la recepción. En cualquier caso, se recomienda cargar el aparato durante 5 horas (tiempo de carga de un ciclo clásico).
- Si tiene previsto no utilizar el aspirador durante un período de tiempo prolongado, se recomienda recargar totalmente la batería, apagar el aparato y guardarlo en un lugar fresco y seco.

## Puesta en marcha

Tras haber acoplado el accesorio oportuno al chasis del aspirador, pulse el botón ON/OFF, situado en la parte superior de la empuñadura, para poner el aparato en marcha.

## NOTAS:

- Desenchufe el aspirador escoba antes de utilizarlo.
- No utilice el turbocepillo sobre alfombras de pelo largo para evitar que resulte dañado.

## Variación de la potencia

El aspirador escoba dispone de dos niveles de aspiración. Para aumentar o disminuir su potencia, pulse el botón de variación de la aspiración situado en la empuñadura del aparato (véase el esquema de la parte del motor en la página 5).

## NOTAS:

- A la mínima potencia, el indicador de estado de la empuñadura se ilumina en verde. Si el aparato se usa a la máxima potencia, el indicador de estado se ilumina en naranja.
- La duración de la batería oscila entre los 20 y los 40 minutos, en función de si el aparato se usa a mínima o a máxima potencia.

# Funcionamiento

---

## Modos de empleo

### Escoba

Conecte el tubo de aspiración rígido a la parte del motor y acople el turbocepillo o uno de los accesorios del aparato.

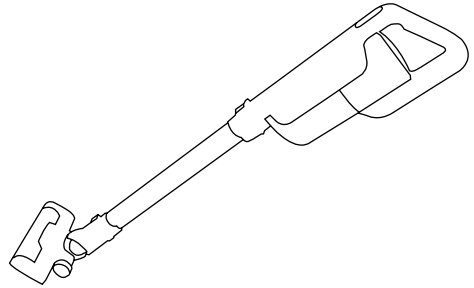

### Aspirador manual

Para usar el modo de aspiración manual es posible acoplar el turbocepillo o uno de los accesorios del aparato directamente a la parte del motor.

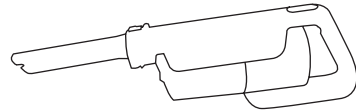

NOTA: Verifique de manera regular el estado del turbocepillo y de los accesorios para evitar causar desperfectos en suelos y muebles.

### Parada

Para apagar el aparato, pulse el botón ON/OFF.

# Mantenimiento

---

## Depósito para polvo, parte del motor y filtros

### Depósito para polvo

Vacíe el depósito para polvo después de cada uso.

Verifique que el aspirador esté apagado y desenchufado. Abra la tapa del depósito para vaciarlo rápidamente (véase el esquema del depósito en la página 5).

NOTA: Tenga cuidado al abrir la tapa, pues el polvo presente en el depósito podría verterse de nuevo al suelo.

### Parte del motor y filtros

Para limpiar la parte del motor y los filtros, retire el depósito para polvo pulsando los botones de desbloqueo (véase el esquema de la parte del motor en la página 5).

Extraiga el filtro de protección y desbloquee el filtro HEPA (véase el diagrama de filtros de la página 6). Retire el segundo filtro de protección que envuelve el filtro HEPA y sacuda este último al aire libre para retirar las partículas de polvo acumuladas. Limpie los dos filtros de protección con agua.

A continuación, retire el sistema ciclónico tirando de él hacia arriba y luego límpielo con un paño suave y seco para retirar todo el polvo acumulado.

#### NOTAS:

- Espere a que los filtros de protección se hayan secado por completo para volverlos a colocar dentro del depósito.
- El filtro HEPA no puede limpiarse porque se deterioraría. Si el filtro HEPA está deteriorado, se aconseja reemplazarlo para que el aspirador continúe desempeñando sus funciones de filtrado debidamente.

# Mantenimiento

---

- Al insertar el sistema ciclónico en el depósito, compruebe que la válvula de retención coincida con el conducto de aspiración.
- Para volver a colocar el filtro HEPA, guíese por las indicaciones de bloqueo presentes en la parte superior.

## **Turbocepillo, cepillo suave Soft Active y cepillo duro Hard Active**

Para un funcionamiento óptimo de los cepillos, es preciso limpiarlos con regularidad.

Desbloquee el pestillo situado bajo el soporte y retire el cepillo cilíndrico rotativo (véase el esquema del turbocepillo o de los cepillos Active en las páginas 6 y 8).

Retire la suciedad (pelos humanos, de animal, etc.) acumulada en torno al cepillo y vuelva a colocarlo en su sitio. Asegúrese de volver a fijar correctamente el pestillo de bloqueo.

NOTA: Para sustituir el cepillo, insértelo en 2 tiempos: primero inserte el lado izquierdo en las ranuras y después el derecho.

## **Tubos de aspiración**

### **Tubo rígido**

Verifique de manera regular que el tubo no esté obstruido por polvo acumulado u otra suciedad.

### **Tubo de aspiración flexible (opcional)**

Verifique que el tubo no esté obstruido por polvo acumulado u otra suciedad.

# Mantenimiento

---

## Accesorios

La boquilla para rincones, la boquilla del minicepillo y los accesorios opcionales deben verificarse y limpiarse de manera regular para garantizar un funcionamiento óptimo.

NOTA: Si los accesorios no se limpian de manera regular, podrían mermar el rendimiento del aspirador.



# Indicadores visuales

---

| <b>Estado del robot</b>           | <b>Indicaciones</b>      |
|-----------------------------------|--------------------------|
| Carga                             | Piloto rojo fijo         |
| Carga finalizada                  | Piloto verde fijo        |
| En funcionamiento al nivel mínimo | Piloto verde fijo        |
| En funcionamiento al nivel máximo | Piloto rojo fijo         |
| Batería vacía                     | Piloto rojo intermitente |

# Solución de problemas

---

Póngase en contacto con el servicio técnico de DOMOOVA en los casos siguientes:

- Si el aparato se cae, si sufre algún desperfecto o si ha entrado en contacto con agua.
- Si el cable de alimentación está dañado.
- Si la batería de respaldo está defectuosa.

## Tabla: Fallos de funcionamiento y causas posibles

Para evitar averías, vacíe y limpie de manera regular el depósito para polvo y compruebe los accesorios.

| N.º | Avería                     | Causa  | Solución  |
|-----|----------------------------|--|---|
| 1   | El aparato no responde.    | 1. Sobrecalentamiento.<br>2. El aparato está en modo de seguridad. | 1. Limpie el depósito de polvo. Verifique que los accesorios no estén obstruidos.<br>2. Espere varios minutos hasta que el aspirador recupere una temperatura correcta. |
| 2   | El aparato no se enciende. | 1. La batería está agotada.<br>2. Sobrecalentamiento.              | 1. Ponga a cargar el aparato.<br>2. Espere hasta que el aspirador recupere una temperatura correcta.  |

## Solución de problemas

|   |   |  |   |
|---|---|--|---|
| 3 | El aparato no se recarga.                           | 1. El aparato no está correctamente instalado sobre la base de carga.                                | Retire y vuelva a colocar el aparato sobre el soporte de carga mural y compruebe que la toma de alimentación esté bien enchufada al aspirador y a la corriente.   |
| 4 | El aparato no aspira.                               | 1. El depósito para polvo está lleno.<br>2. La boca de aspiración o los accesorios están obstruidos. | 1. Vacíe el depósito para polvo y limpie el ciclón y los filtros.<br>2. Retire la suciedad y los pelos que hayan podido acumularse en el cepillo rotativo y los accesorios. Verifique que el tubo no esté obstruido.<br>Verifique que la válvula de retención del ciclón se corresponda con el paso de aspiración del depósito. |
| 5 | El cepillo cilíndrico no gira o lo hace lentamente. | 1. El cepillo está sucio: pelos u otra suciedad impiden su correcto funcionamiento.                  | 1. Limpie el cepillo y retire los posibles pelos que hayan podido acumularse.   |

Si ninguna de estas soluciones resuelve su problema, contacte con el servicio de postventa de DOMOOVA.

# Garantía y servicio de postventa

---

## Servicio de asistencia DOMOOVA

El servicio de atención al cliente de DOMOOVA está a su disposición:

Por correo electrónico: [support@domoova.com](mailto:support@domoova.com)

NOTA: Quedan excluidas de la garantía todas las averías provocadas por la oxidación, un impacto o un mal uso. La batería tiene una garantía de 6 meses. La garantía no cubre los accesorios.

# Especificaciones técnicas

| Clasificación    | Especificación                       | Valor                                    |
|------------------|--------------------------------------|--|
| Dimensiones      | Parte del motor                      | 390 x 100 x 210 mm                       |
|                  | Peso total                           | 3 kg                                     |
| Sector eléctrico | Tensión                              | 22.2V                                    |
|                  | Nivel sonoro                         | 65 dB                                    |
|                  | Potencia                             | 120 W                                    |
|                  | Tipo de batería                      | Iones de litio 2200 mAh                  |
|                  | Entrada                              | 100-240 V 50/60 Hz                       |
|                  | Salida                               | 26,5 V 800 mAh                           |
| Limpieza         | Capacidad del depósito para el polvo | 0,3 l                                    |
|                  | Tipo de carga                        | Carga manual                             |
|                  | Modos de limpieza                    | Escoba, aspirador manual.<br>Accesorios. |
|                  | Tiempo de carga                      | 5 h                                      |
|                  | Tiempo de limpieza                   | 20-40 min                                |

NOTA: Estas especificaciones técnicas pueden modificarse con el fin de garantizar una mejora continua del aparato.

# Precauciones de empleo y seguridad

---

## Condiciones de uso

Al utilizar un aparato eléctrico hay que observar las siguientes precauciones básicas:

- Este aparato no debe ser utilizado ni por niños ni por personas con capacidades físicas, sensoriales o mentales reducidas, salvo si lo hacen supervisadas o han recibido formación para manipularlo de manera segura.
- Este aparato no es un juguete para niños.
- La limpieza y el mantenimiento del aparato no deben llevarlos a cabo niños sin supervisión.
- Mantener el aparato fuera del alcance de los niños cuando esté conectado a la corriente.
- No utilizar el aparato si ha sufrido una caída o si presenta señales visibles de desperfectos.
- No utilizar el aparato en un entorno extremadamente cálido, frío o húmedo. (Por debajo de  $-20\text{ }^{\circ}\text{C}$  o por encima de  $60\text{ }^{\circ}\text{C}$ .)
- No dejar el aparato sin supervisión mientras está conectado a la corriente.
- Utilícese únicamente con los accesorios recomendados o comercializados por el fabricante.
- Compruebe que la tensión de la corriente se corresponde con la indicada en el adaptador eléctrico.
- Conserve el aparato alejado del calor y de productos inflamables.
- Para evitar todo riesgo de electrocución, no coloque el aparato cerca de agua u otros líquidos.
- No toque el enchufe ni el aparato con las manos mojadas.
- No estire del cable de alimentación del aparato para evitar ocasionarle desperfectos.
- Mantenga el cable de alimentación lejos de fuentes de calor.
- No utilice el aparato si el cable o la fuente de alimentación están deteriorados.

## Precauciones de empleo y seguridad

---

- **ATENCIÓN:** Para recargar la batería debe utilizarse exclusivamente el cable de alimentación suministrado con el producto.
- Desconecte el aparato de la electricidad antes de manipularlo (limpieza, mantenimiento y almacenaje).
- Para evitar posibles daños, ningún objeto extraño debe entrar en contacto con el turbocepillo durante su funcionamiento.
- Utilice el DHV41 únicamente de la manera descrita en este manual.

# Reciclaje

---

Para los países de la Unión Europea

## Aspirador

No incinere el aparato, aunque esté gravemente deteriorado. Las baterías pueden hacer explosión por efecto de un calor intenso o el fuego.

Este producto no debe desecharse con el resto de la basura doméstica con el fin de prevenir posibles daños al medio ambiente o a la salud humana. Recicle el aparato de manera responsable para garantizar la reutilización duradera de sus recursos materiales. Para reciclar su aparato usado, utilice el sistema de retorno y colecta o contacte con el comercio donde lo ha adquirido, donde sin lugar a dudas podrán encargarse de su reciclaje.

## Batería

La batería debe desecharse con acuerdo a la legislación y la normativa locales.

## Embalaje

El embalaje es obligatorio: protege nuestros aparatos de sufrir posibles desperfectos durante el transporte. Si durante el período de garantía o posteriormente necesita llevar su robot al servicio de postventa o al servicio de atención al cliente DOMOOVA, el embalaje original le ofrece la mejor protección frente a desperfectos.

Si aun así desea tirar el embalaje de su aparato, hágalo una vez concluido el período de desistimiento de compra.

El embalaje del DOMOOVA es reciclable; deposítelo en el contenedor apropiado.